

胸腰仙椎装具

新型フレームコルセット

取扱説明書

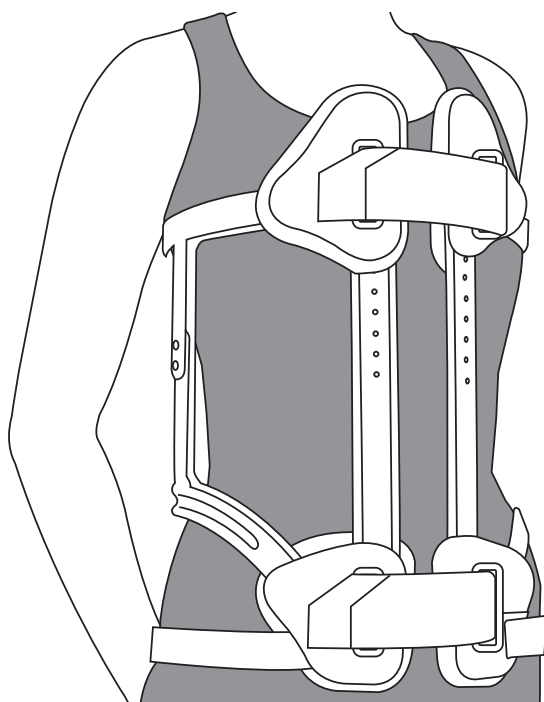

この度は新型フレームコルセットをご利用いただきましてありがとうございます。この新型フレームコルセットは医師により、患者様に合わせて医療用として処方・製作されています。

本取扱説明書は、新型フレームコルセットを組立てる手順や機能を十分に活かす装着方法や、安全にご使用いただくための注意事項などを記載しています。

ご使用前に、本取扱説明書をよくお読みいただき、安全に正しくお使いいただきますようお願いいたします。その後は本取扱説明書を大切に保管し必要に応じて繰り返しお読みください。



注意

本製品は多くの方に装着していただけるよう、形状・調整方法などを考慮して設計されていますが、調整をしてもしっかりと固定できない場合や、装着による痛みが生じた場合は、直ちに使用を止め、医師にご相談ください。

目次

1.安全にご使用いただくために	2	6.日常のお手入れ方法・保管方法	15
2.各部名称	3	7.廃棄方法	15
3.キット内容	4~7	8.保管方法	15
4.組立手順	8~12	9.特徴	16
5.装着方法の例(立位の場合)	13		
// (仰臥位の場合)	14		

K パシフィックサプライ株式会社

製品に関するお問い合わせは最終ページをご参照ください。

(著作権について) 取扱説明書の著作権は、パシフィックサプライ(株)に帰属しており、許可なく取扱説明書の内容の全て、または一部を複製することはお断りいたします。

転載複写厳禁

1. 安全にご使用いただくために

この取扱説明書には、安全にお使いいただくため次のような表示をしています。
表示内容をよく理解してから本文をお読みになり、記載事項をお守りください。

警告 この表示の注意事項を守らないと、人が重傷を負うおそれがある内容を示しています。

- 警告** 装着は医師の指示に従い、正しく装着してください。
- 警告** 使用目的以外のご使用はしないでください。
- 警告** 装着部に傷・痛み・しびれ・はれもの・湿疹・発赤やかぶれなどの不具合が生じた場合は直ちに使用を中止し、医師の指導を受けてください。
- 警告** アレルギー体質の方や皮膚が敏感な状態にある場合、あるいは装着部位に傷・痛み・しびれ・はれもの・湿疹・発赤やかぶれなどの異常がある場合は異常の発生や症状の悪化を防ぐ為、医師にご相談ください。
- 警告** 新型フレームコルセットを他の方に転用（再利用）された場合の事故につきましては弊社は責任を負いかねますので、ご了承ください。
- 警告** 無断で改造しないでください。
- 警告** 物理的療法にて、マイクロ波、低周波の治療をされる場合は、必ず新型フレームコルセットを外してください。
- 警告** ネジをゆるめないでください。部品が外れてケガをする恐れがあります。
- 警告** ベルトの重なり部分（内側部分）は最低5cm（中生地のない面ファスナーだけの部分では折り返さない）以上とれるようにしてください。外れてケガをする恐れがあります。
- 警告** 支柱等の部品が破損した場合はご使用を中止し、速やかに弊社までご連絡ください。

注意 この表示の注意事項を守らないと、人がけがをしたり、物的損害のおそれがある内容を示しています。

- 注意** 新型フレームコルセットを装着される前に次の点を確認してください。
 - ベルトに支障はありませんか？ ●支柱部分に異常はありませんか？もし、異常がありましたら、弊社担当までご連絡ください。
- 注意** 必ず、肌着を1枚着た上から装着してください。
- 注意** 面ファスナーをしっかり押さえてご使用ください。不十分な場合、接着力が得られず正しく装着できません。
- 注意** 常温で使用、保管してください。（特に夏期の自動車の中など、高温で直射日光の当たる場所や、暖房器具の前に放置しないでください）
- 注意** 常に乾燥させ、清潔にしてください。（水や海水に漬けたりしないでください）
- 注意** 必要以上の力を加えないでください。
- 注意** パッドを紛失しないようご注意ください。
- 注意** ネジを誤って飲み込んだ場合は、速やかに医師にご相談ください。

重要なお知らせ 本製品を使う上でのご注意と、本取扱説明書の重要なお知らせです。

- 本書は本品とともに常に手元に保管し、必要に応じて繰り返し読んでください。
- 本品の不断の改良により、詳細において本書と内容の異なる場合があります。不明点は弊社までお問い合わせください。
- 本書に規定した方法以外での使い方に対しては、安全を保証できません。
- 本書の図や写真は一部を省略したり抽象化した表現になっているものがあります。
- 本書を紛失または損傷した場合は速やかに弊社までご連絡ください。
- 本書の内容に関しましては万全を期していますが、万一不審な点や誤り・乱丁・落丁・記載漏れなどに気付いた場合は弊社までご連絡ください。
- 本品は改良の為、色や形状などを予告なしに変更する場合があります。
- 本品は必ず肌着の上から装着し、直接肌には当てないでください。

取扱説明書の使用について

取扱説明書の内容は、製品の仕様変更などにより、予告なく変更する場合がございます。必ず、ご購入された製品に梱包されている取扱説明書でご確認頂きますようお願いいたします。

2. 各部名称

各部の名称は下記の通りとなっています。

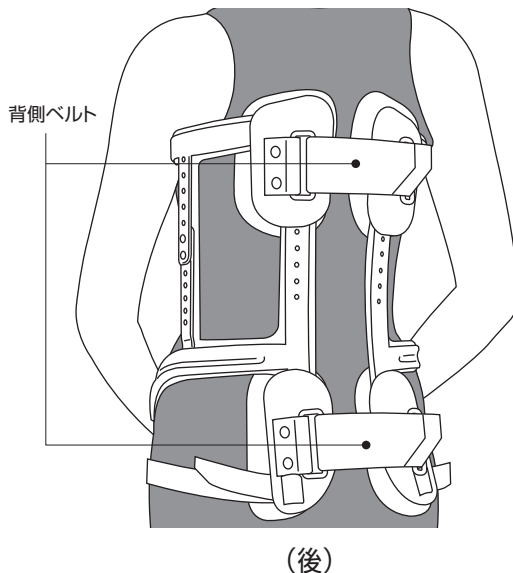
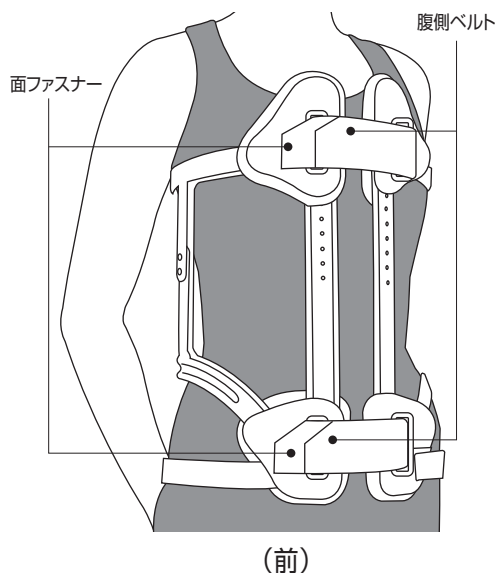

3. キット内容

コード	品目名	個数	掲載ページ
94050301~6	本体フレーム Front	2	5
94050307~12	本体フレーム Upper (左右)	2	
94050313~18	本体フレーム Lower (左右)	2	
94050334~39	内張り Front	2	
94050340~45	内張り Upper	2	
94050346~51	内張り Lower	2	
94050319	ブラパッド(カン付) 前上(左右)	2	
94050320~21	ブラパッド(カン付) 前下(左右)	2	
94050322	ブラパッド(カン付) 後上(左右)	2	
94050323	ブラパッド(カン付) 後下(左右)	2	
94050329	内張りパッド 前上(左右)	2	
94050330~31	内張りパッド 前下(左右)	2	
94050332	内張りパッド 後上(左右)	2	
94050333	内張りパッド 後下(左右)	2	
94050352~54	腹圧パッド	1	6
94050327	六角穴付ボタンボルト	32	
94050328	六角穴付ボタンボルト(予備用)	5	
94050324	ベルト 25mm幅(左右)	2	
94050325	ベルト 50mm幅(短)	4	
94050326	ベルト 50mm幅(長)	4	
94050355	面ファスナーシール	1	
94050356	取扱説明書(お客様用)	1	
94050357	組立説明書(製作者様用)	1	—

●用意するもの

- ・六角レンチ2.5mm
- ・はさみ
- ・エタノール
- ・ウエス適量



注意

本体フレームのコーティングが溶ける場合がありますのでシンナーやベンジンは使用しないでください。

本体フレーム（ネジ部分は埋め込みの為、裏側にふくらみがあります。）

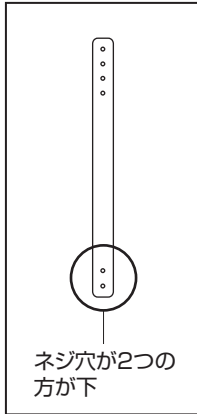

ネジ穴が2つの
方が下

Front<男性用>

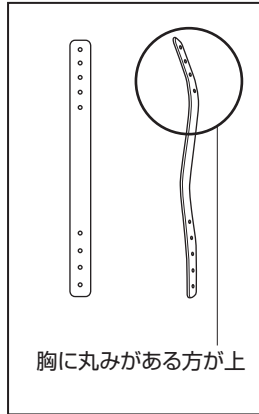

胸に丸みがある方が上

Front<女性用>

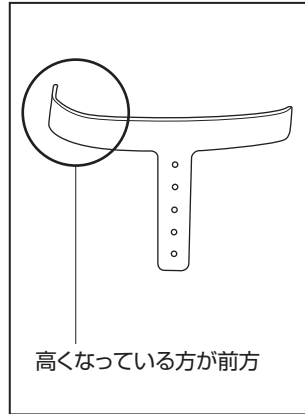

高くなっている方が前方

Upper

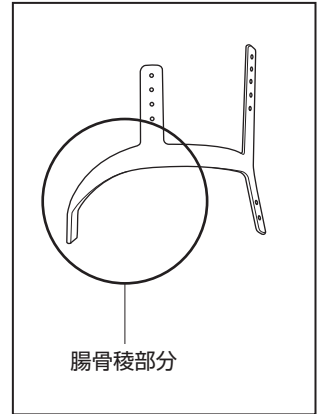

腸骨稜部分

Lower

内張り

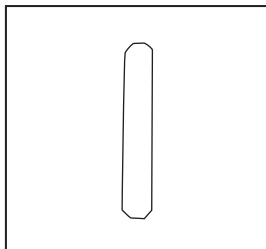

Front

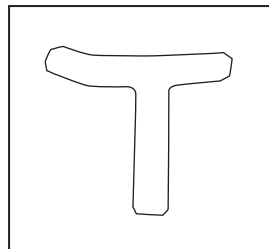

Upper

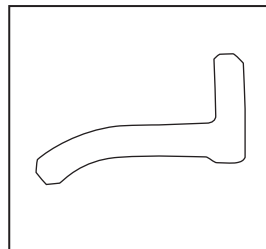

Lower

プラパッド

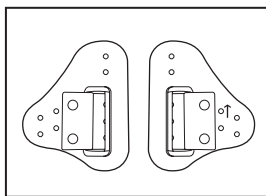

前上(左右)

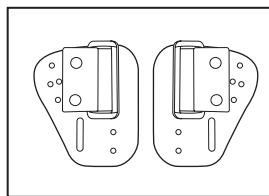

前下(左右)

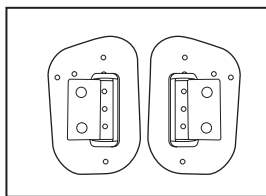

後上(左右)

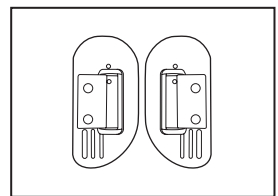

後下(左右)

内張りパッド（割りのあるほうが面ファスナーの装着面です。）

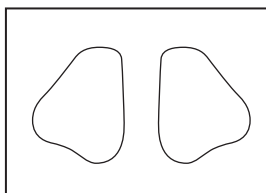

前上(左右)

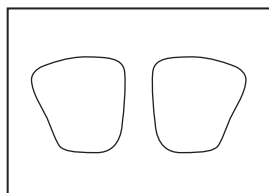

前下(左右)

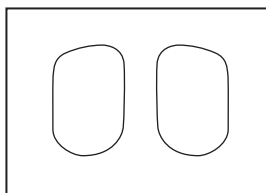

後上(左右)

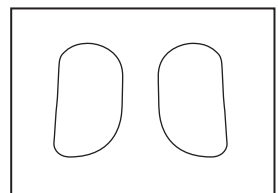

後下(左右)

腹圧パッド

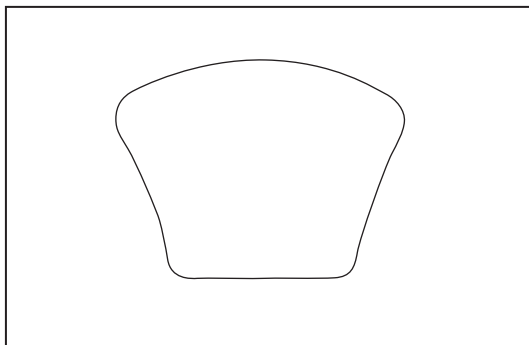

六角穴付ボタンボルト

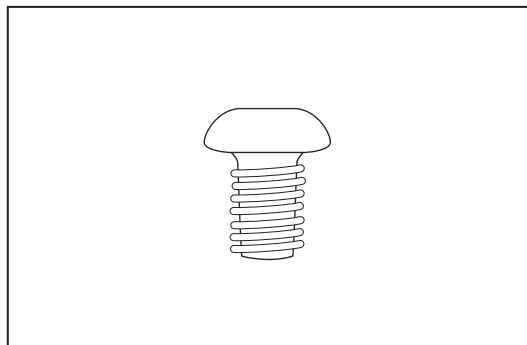

ベルト

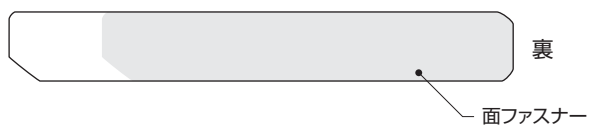
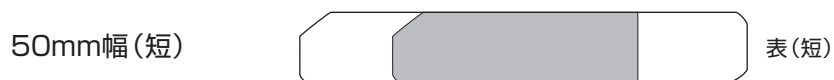
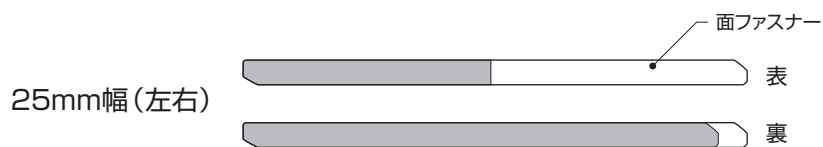

面ファスナーシール

ひょうたん型



50mm幅



新型フレーム適合範囲表

	サイズ	W周径	B周径	前上高さ (MAX)	前上高さ (MIN)	高さ 調節幅
男性	S	65~75	78~88	26	21.5	4.5
	M	75~85	81~95	30	23	7
	L	85~95	90~100	35.5	26.5	9
女性	S	65~75	76~86	25.5	21	4.5
	M	75~85	83~93	26	21.5	4.5
	L	85~95	92~102	30	22.5	7.5

《注意点》

- ※現行どおりの採寸を行ってください。
- ※下記、適合範囲表よりお客様の採寸値に一番近いサイズになります。
- ※フープ周径はベルトにより調節できます。周径を測ってください。
- ※フープのベルトは後下、樹脂部分のアジャスターで調整できます。
- ※側弯変形、円背等変形のある場合は適応外です。
- ※折り返しベルトの最低重ね代(内側)は最小で5cmです。
(裏打ちのある部分)
- ※ブラパッドの調節で前上、前下の高さについては近位に1.5cm
短くできます。

(単位cm)

男性	S	No	周径	ウエスト	バスト	No	ウエスト~上高さ	前上	横上	後上	No	ウエスト~下高さ	前下	横下	後下
		1	ベルト短	65~59	78~84	1	最上段	26	16.5	19.5	1	基本	12	11	13
2	ベルト長	70~75	84~88	2	1段下	24.5	15	18	2	ブラパッド調節	10.5	9.5	13		
				3	2段下	23	13.5	16.5							
				4	3段下	21.5	12	15							
				5	ブラパッド調節	-1.5	-	-							
M	No	周径	ウエスト	バスト	No	ウエスト~上高さ	前上	横上	後上	No	ウエスト~下高さ	前下	横下	後下	
	1	ベルト短	75~79	81~87	1	最上段	30.5	22.5	25	1	基本	12	11	13	
2	ベルト長	80~85	87~91	2	1段下	29	21	23.5	2	ブラパッド調節	10.5	9.5	13		
				3	2段下	27.5	19.5	22							
				4	3段下	26	18	20.5							
				5	4段下	24.5	16.5	19							
				6	5段下	23	15	17.5							
				7	ブラパッド調節	-1.5	-	-							
L	No	周径	ウエスト	バスト	No	ウエスト~上高さ	前上	横上	後上	No	ウエスト~下高さ	前下	横下	後下	
	1	ベルト短	85~89	90~96	1	最上段	35.5	27	30	1	基本	12	11	13	
2	ベルト長	90~95	96~100	2	1段下	34	25.5	28.5	2	ブラパッド調節	10.5	9.5	13		
				3	2段下	32.5	24	27							
				4	3段下	31	22.5	25.5							
				5	4段下	29.5	21	24							
				6	5段下	28	19.5	22.5							
				7	6段下	26.5	18	21							
				8	ブラパッド調節	-1.5	-	-							

(単位cm)

女性	S	No	周径	ウエスト	バスト	No	ウエスト~上高さ	前上	横上	後上	No	ウエスト~下高さ	前下	横下	後下
		1	ベルト短	65~59	76~82	1	最上段	22.5	16.5	19.5	1	基本	12	11	13
2	ベルト長	70~75	82~86	2	1段下	24	15	18	2	ブラパッド調節	10.5	9.5	13		
				3	2段下	22.5	13.5	16.5							
				4	3段下	21	12	15							
				5	ブラパッド調節	-1.5	-	-							
M	No	周径	ウエスト	バスト	No	ウエスト~上高さ	前上	横上	後上	No	ウエスト~下高さ	前下	横下	後下	
	1	ベルト短	75~79	81~87	1	最上段	26	16.5	19.5	1	基本	12	11	13	
2	ベルト長	80~85	87~91	2	1段下	24.5	15	18	2	ブラパッド調節	10.5	9.5	13		
				3	2段下	23	13.5	16							
				4	3段下	21.5	12	15							
				5	ブラパッド調節	-1.5	-	-							
L	No	周径	ウエスト	バスト	No	ウエスト~上高さ	前上	横上	後上	No	ウエスト~下高さ	前下	横下	後下	
	1	ベルト短	85~89	92~98	1	最上段	30	22	25	1	基本	12	11	13	
2	ベルト長	90~95	98~102	2	1段下	28.5	20.5	23.5	2	ブラパッド調節	10.5	9.5	13		
				3	2段下	27	19	22							
				4	3段下	25.5	17.5	20.5							
				5	4段下	24	16	19							
				6	5段下	22.5	14.5	17.5							
				7	ブラパッド調節	-1.5	-	-							

(単位cm)

4. 組立手順

1. 本体フレーム「Upper」と「Lower」の組立

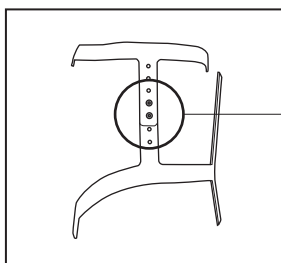

2箇所止めが最大高さ

- ① 適合範囲表から高さを選び、本体フレーム「Upper」と「Lower」パーツを六角穴付ボタンボルトでネジ止めする。
- ② 左右同様に行う。
- ③ 全体を組み立ててから締め込むのがたつかない程度に軽く締める。

2. プラパッドの取り付け

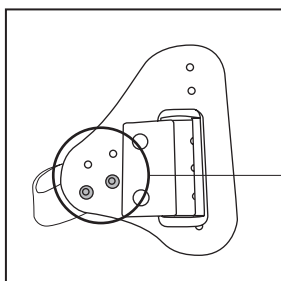

2箇所止め
通常下の穴でとめ、
高さを最小にする場合のみ
上の穴にとめる

- ① プラパッド「前上」を本体フレーム「Upper」の前方に六角穴付ボタンボルトでネジ止めする。
- ② 左右同様に行う。
- ③ 全体を組み立ててから締め込むのがたつかない程度に軽く締める。

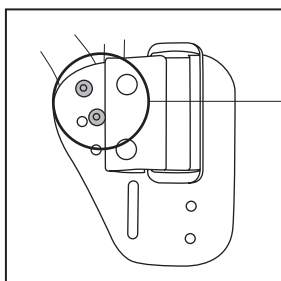

2箇所止め
通常上の穴でとめ、
高さを最小にする場合のみ
下の穴にとめる

- ④ プラパッド「前下」を本体フレーム「Lower」の前方に六角穴付ボタンボルトでネジ止めする。
- ⑤ 左右同様に行う。
- ⑥ 全体を組み立ててから締め込むのがたつかない程度に軽く締める。

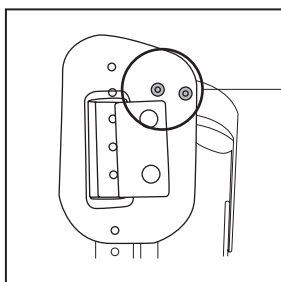

2箇所止め

- ⑦ プラパッド「後上」を本体フレーム「Upper」及び「Lower」の後方に六角穴付ボタンボルトでネジ止めする。
- ⑧ 左右同様に行う。
- ⑨ 全体を組み立ててから締め込むのがたつかない程度に軽く締める。

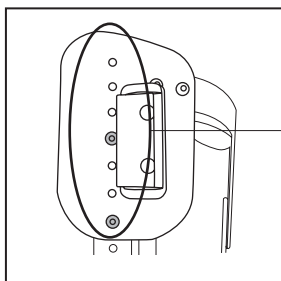

2箇所止め
1番上の穴が最小の高さ



注意

前後、上下、左右を間違えないようにしてください。

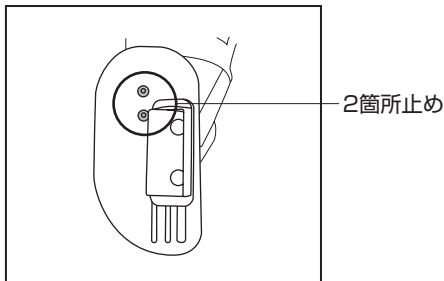

- ⑩ プラパッド「後下」を本体フレーム「Lower」の後方下側に六角穴付ボタンボルトでネジ止めする。
- ⑪ 左右同様に行う。
- ⑫ 全体を組み立ててから締め込むのがたつかない程度に軽く締める。

3. 本体フレーム「Front」の組立

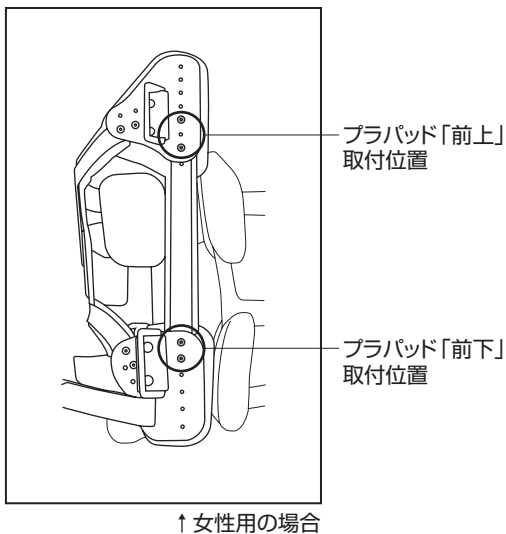

- ① 本体フレーム「Front」をプラパッド「前上」、「前下」に六角穴付ボタンボルトでネジ止めする。

《男性用の場合》
 プラパッド「前下」の上方に「Front」の穴2つを止め、プラパッド「前上」の下方に「Front」の上方穴2つを止める。この状態が最大高さになります。高さの変更は、プラパッド「前上」の穴位置を下げてくださ

《女性用の場合》
 プラパッド「前上」の下方に「Front」の穴3つを重ねて2箇所をとめ、プラパッド「前下」の上方に「Front」の下方穴2つを止める。この状態が最大高さになります。高さの変更は、プラパッド「前下」の穴位置を下げてください。

4. 組み付けた状態

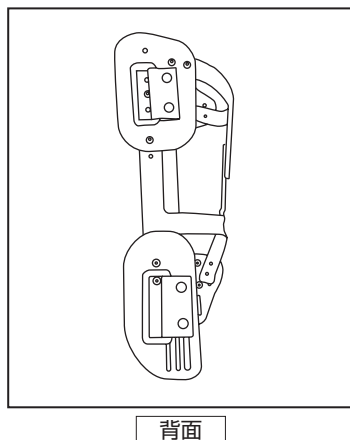
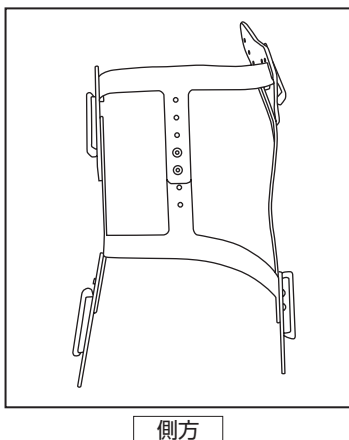
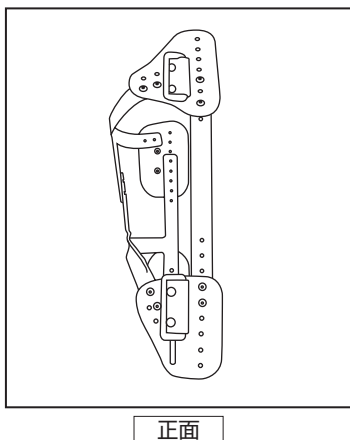

- ① それぞれの形状を確認し、すべてのネジを締めていく。
 (本体フレーム側方部分のネジはコーティングに軽く食い込む程度に締め込む。)

注意	プラパッド部分は締めすぎてネジ山をなめないように注意してください。
-----------	-----------------------------------

5. 面ファスナーシールの貼り付け

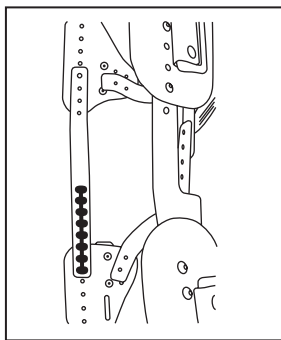

- ① 本体フレーム「Front」「Upper」「Lower」の内側に面ファスナーシール（ひょうたん型）を貼り付ける。
- ② プラパッド「前上」「前下」「後上」「後下」の内側に面ファスナーシール（ひょうたん型）を貼り付ける。

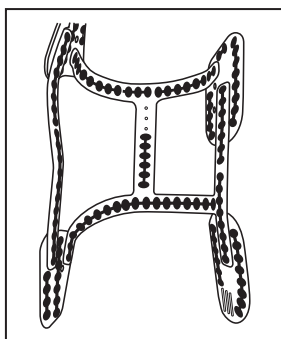

⚠ 注意

- ・ 接着面についている汚れ、油分はエタノールで落とし、十分に乾燥させてから貼ってください。
- ・ 一度取り外した面ファスナーシールは再度利用しないで下さい。面ファスナーシールが剥離する場合があります。
- ・ 本体フレームとプラパッドの重なり部分及び「前下」「後下」のスリット穴部分には面ファスナーシールは貼らないでください
- ・ 水等が面ファスナーシールの接着部に付着すると接着力が低下し剥離する恐れがあります。

6. 25mm幅ベルトの取り付け

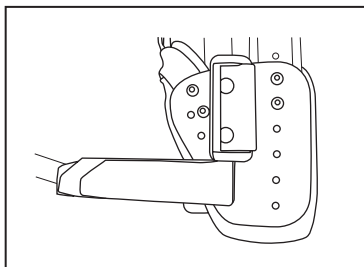
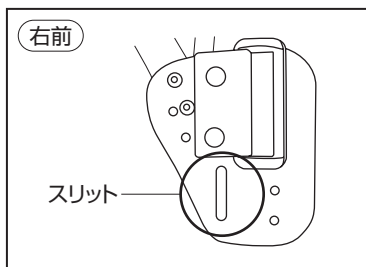

- ① プラパッド「前下」のスリット部分に内側から「25mm幅ベルト」の面ファスナー部分を通し折り返してとめる。

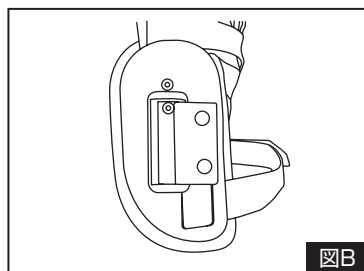
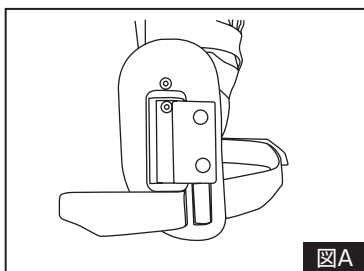
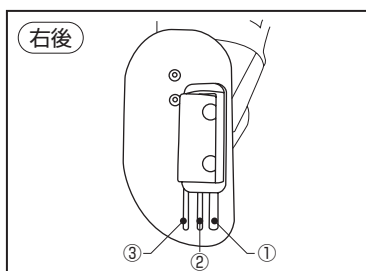

- ② プラパッド「後下」のスリット部分の①へ「25mm幅ベルト」を内側から通し、②、③をくぐらせて（図A）①へ通してとめる。（図B）

⚠ 注意

ベルトの端ははさみで切ることができます。切ったままでは、ほつれてきますのでライターなどで炙り、ほつれ防止を行ってください。

7. 内張りを装着

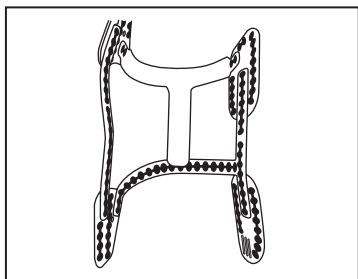

Upper

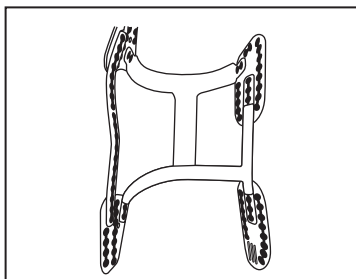

Lower

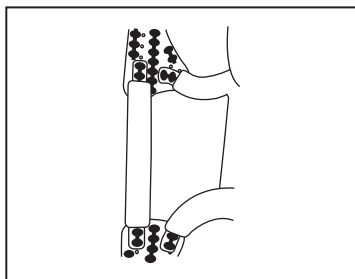

Front

- ① 本体フレーム「Upper」「Lower」「Front」部分の内張りを取り付ける。

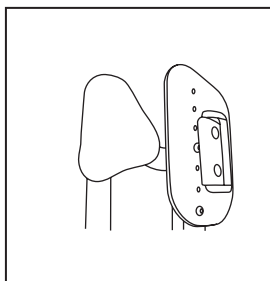

前上

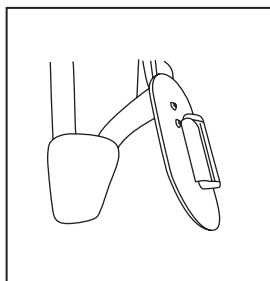

前下

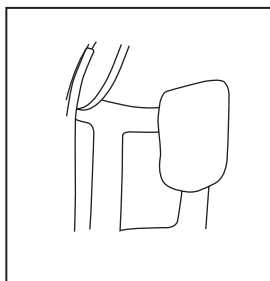

後上

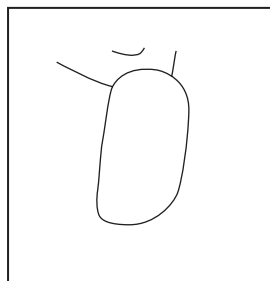

後下

- ② プラパッド「前上」「前下」「後上」「後下」にそれぞれ内張りパッド「前上」「前下」「後上」「後下」を取り付ける。

8. 50mm幅ベルトの取り付け

組み立てた左右をあわせて、プラパッド「前上」「前下」「後上」「後下」の坎に「50mm幅ベルト」を取り付ける。

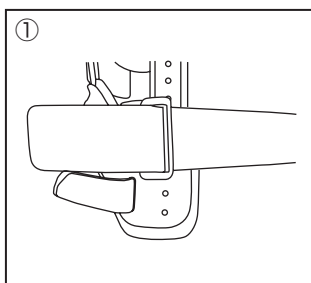

①

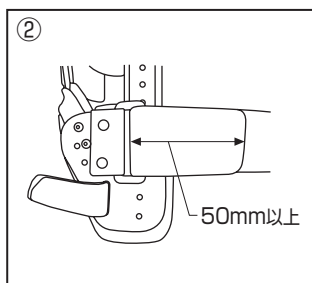

②

- ① 50mm幅ベルトの裏表に面ファスナーがついている側を裏面にして坎の内側から通し、折り返す。
② 50mm幅ベルトの反対側を坎に通し折り返し重ねる。
③ その他のベルトも同様の手順で取り付ける。

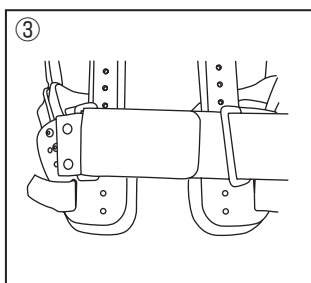

③

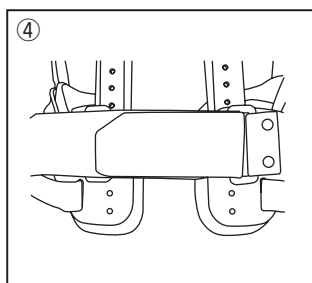

④



注意

ベルトの重なり部分は（内側部分）は最低5cm（中生地のない面ファスナーだけの部分では折り返さない）以上とれるようにしてください。

9. 腹圧パッドの取り付け

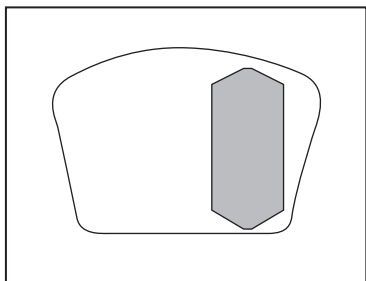

- ① 腹圧パッドに向かって右下表部分に面ファスナーシール (50mm幅) を貼る。

⚠ 注意

- 接着面についている汚れ、油分はエタノールで落とし、十分に乾燥させてから貼ってください。
- 一度取り外した面ファスナーシールは再度利用しないで下さい。面ファスナーシールが剥離する場合があります。
- 本体フレームとブラパッドの重なり部分及び「前下」「後下」のスリット穴部分には面ファスナーシールは貼らないでください。
- 水等が面ファスナーシールの接着部に付着すると接着力が低下し剥離する恐れがあります。

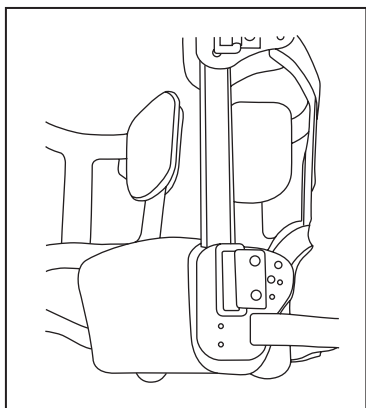

- ② 前下パッドに取り付ける。

10. 完成

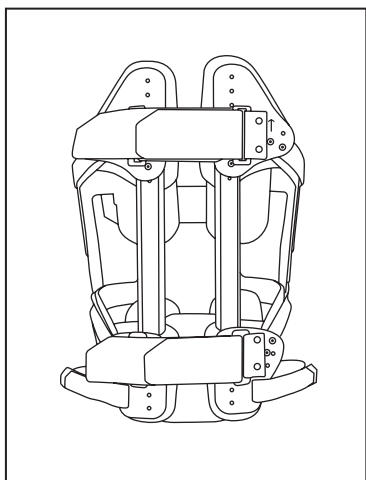

正面

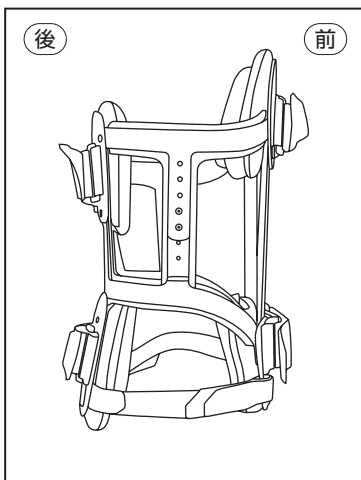

側方

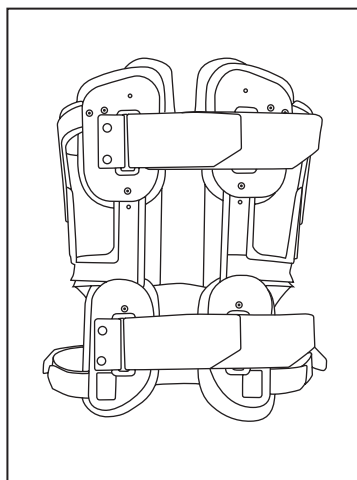

背面

5. 装着方法の例

立位の場合



警告

装着は医師の指示に従い、正しく装着してください。



警告

ベルトの重なり部分（内側部分）は最低5cm（中生地のない面ファスナーだけの部分では折り返さない）以上とれるようにしてください。外れてケガをする恐れがあります。

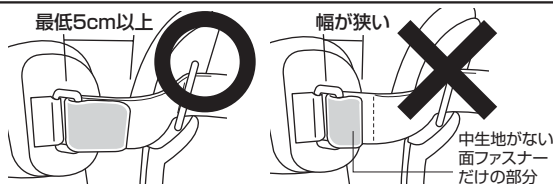

注意

装着される前に、必ず肌着を1枚つけてください。



注意

面ファスナーをしっかり押さえてご使用ください。不十分な場合、接着力が得られず正しく装着できません。

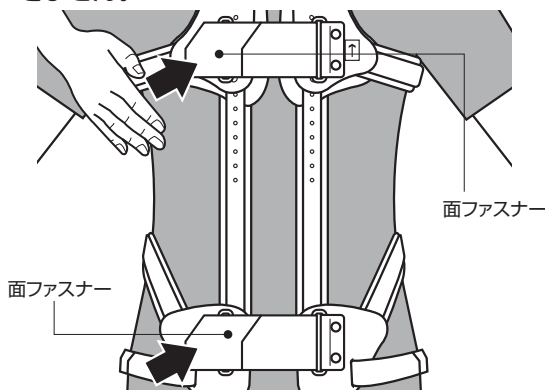

- 面ファスナーはしっかり押さえる事で接着されています。
- ご使用の際は、しっかり押さえて（圧力をかけて）ください。

1

新型フレーム
コルセット

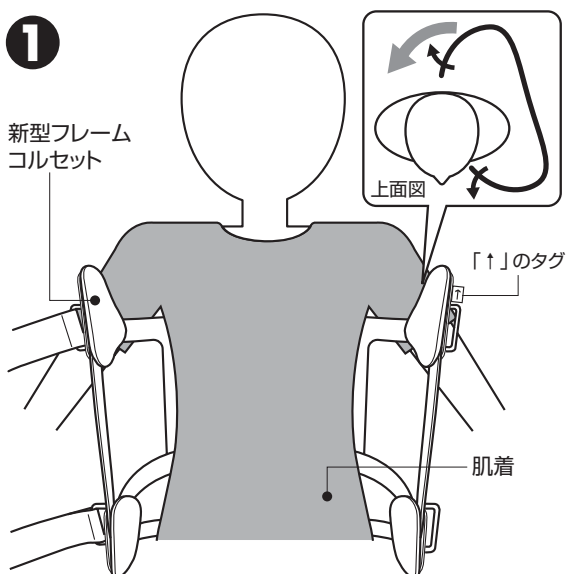

「↑」のタグを上にしてウエストの位置を確かめてください。

2

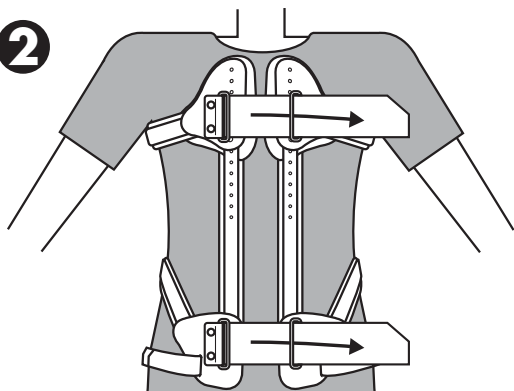

ベルトをしめてください。その時、新型フレームコルセットの下の縁が骨盤に十分かかっているかを確認してください。

3

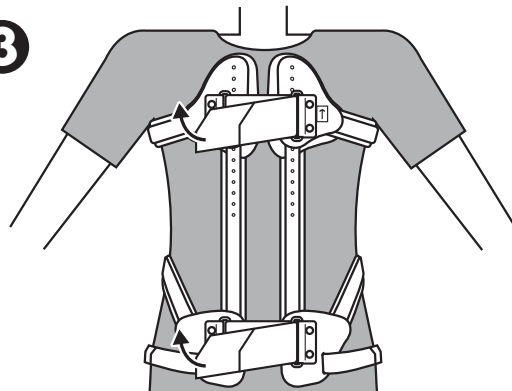

最後にもう一度、全てのベルトを調節してください。

仰臥位の場合



警告

装着は医師の指示に従い、正しく装着してください。



注意

装着される前に、必ず肌着を1枚つけてください。

1



仰臥位から少しでも寝返りの状態をとらせ、できた隙間に新型フレームコルセットの一侧をすべりこませます。

※装着前に必ず上下の確認をしてください。

2

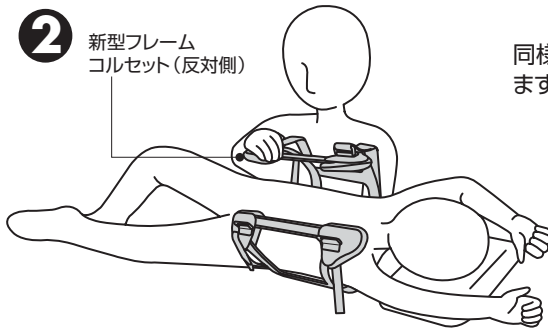

同様に反対側にも新型フレームコルセットを差し込みます。

3

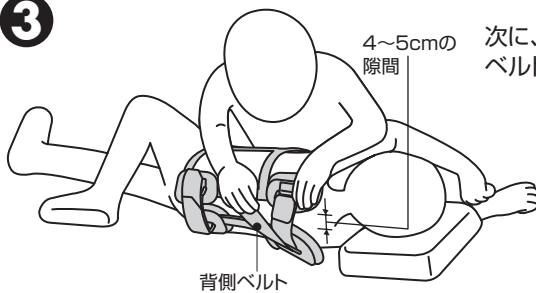

次に、体幹を捻らないように側臥位をとらせて背側ベルトを締めます。

※この時、左側フレームと右側フレームの隙間を4~5cmはあけるようにしてください。

4

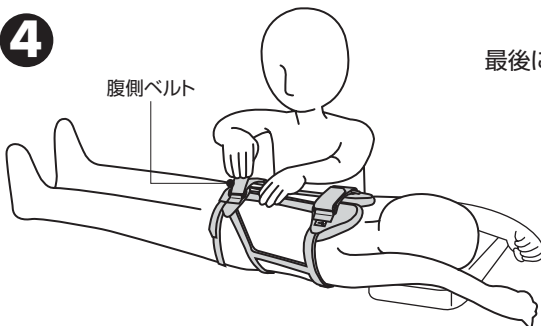

最後に腹側ベルトを締めます。

6. 日常のお手入れ方法・保管方法



注意

常温で使用、保管してください。
(特に夏期の自動車の中など、高温で直射日光の当たる場所や、暖房器具の前に
放置しないでください)



注意

常に乾燥させ、清潔にしてください。(水や海水に漬けたりしないでください)

●汚れた場合は

- ・日常のお手入れは乾いた柔らかい布で乾拭きしてください。
- ・汚れがひどい場合は、薄めた中性洗剤でふき取り、硬くしぼった布で洗剤が残らないように拭き取った後、柔らかい布で乾拭きしてください。
- ・内張りパッド部分の汚れがひどい場合は、薄めた中性洗剤で押し洗いをを行い風通しのよい場所で陰干ししてください。

●使用前・使用後は以下の点検を行ってください。

- ベルトに損傷や裂けなどはないか?
- 面ファスナーの接着不良はないか?
- 縫製部分のほつれはないか?
- 支柱、プラスチックパッドなどにひび割れや変形はないか?
- その他の異常はないか?

7. 廃棄方法

各地方自治体の指示に従い廃棄処分してください。

●主材料<支柱> アルミ

<プラスチックパッド> アクリル変性高衝撃塩ビ

<ネジ>鉄

<ベルト> ポリプロピレン

<面ファスナー>ナイロン

<塗装部分>ポリエチレン

8. 保管方法

- 常温の範囲で保管してください。常温以外で保管すると変形や破損を生じる恐れがあります。
- 湿気の少ない、風通しのよい場所に保管してください。
- 本製品の上に重たいものをのせないでください。製品が変形または破損する恐れがあります。
- 本書は常に製品とともに手元に保管し紛失しないようにしてください。
- 本書を紛失または損傷した場合は速やかに弊社までご連絡ください。

9. 特徴

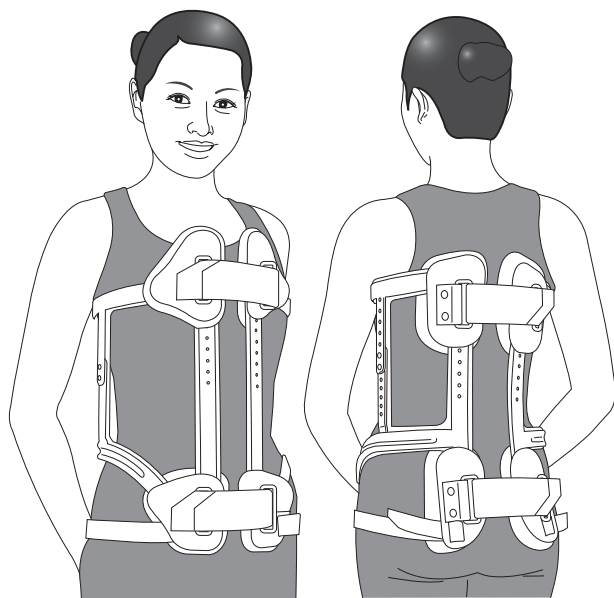

- 胸椎を伸展位に保持し、屈曲・回旋を制限し、体幹の強靱な固定が得られます。
- 体幹の輪郭に合わせた金属フレームによりしっかりと安定して固定されます。

※その他ご不明な点がございましたら、弊社営業所へお問い合わせください。

パシフィックサプライ株式会社

- 本社営業部 〒574-0064 大阪府大東市御領1-12-1
TEL 072(875)8011 FAX 072(875)8015
- 札幌営業所 〒060-0051 札幌市中央区南1条東6-2-12 松浦ビル1F
TEL 011(218)5801 FAX 011(218)5805
- 盛岡出張所 TEL 019(661)5407 FAX 019(661)5408
- 東京営業所 〒160-0022 東京都新宿区新宿2-3-12 グレイスビル2F
TEL 03(3352)0757 FAX 03(3355)3154
- 名古屋営業所 〒486-0946 愛知県春日井市勝川町西3-5
TEL 0568(34)2696 FAX 0568(34)2697
- 広島営業所 〒733-0035 広島市西区南観音7-5-13 ロイヤルシャトー中田1F
TEL 082(293)6255 FAX 082(293)6299
- 福岡営業所 〒812-0054 福岡市東区馬出2-2-12
TEL 092(641)8151 FAX 092(641)0444

<http://www.p-supply.co.jp/>